

Вертикальный угол KSVIE-400 R=300 HDG

Отводы углы KSVIE используются для создания внутренних углов 90° кабельных лестниц KSE. Радиус R = 300 мм.

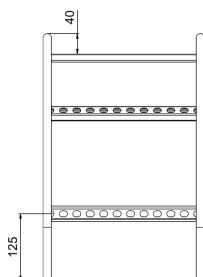
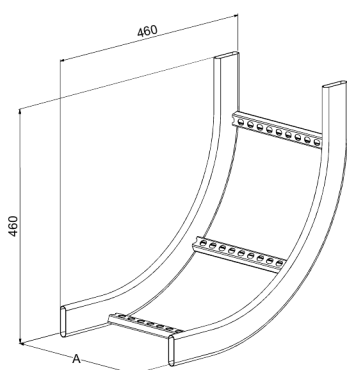

Наименование	KSVIE-400 R=300 HDG		
Код	1433044		
Материал	Сталь		
Класс степени воздействия	С1-С4		
Цвет	Серый		
Единица измерения	PCE		
Упаковка	1 PCE		
Размеры (мм) Длина Высота Ширина	400	460	460
Вес (кг/ш)	2,04		
GTIN-код	6438377103743		
Обработка поверхности	Горячее цинкование после изготовления в соответствии со стандартом EN ISO 1461		

Размер А (мм)	400
Радиус R (мм)	300